

Tout sur le système d'étagères Cubit®
Pour un montage Cubit® sans problème

MODULAIRE PERSONNALISÉ HAUTE QUALITÉ ÉTAGÈRE CUBIT

**cub
it®**



CUBIT®
BITS FOR
STORING

Notice d'installation

Modules d'étagères personnalisés

LE SYSTÈME D'ÉTAGÈRE CUBIT® FORM FOLLOWS FUNCTION

34

FORMATS

—

8

PROFONDEURS

—

24

COULEURS

L'étagère modulaire de Cubit® : Plus que quatre bons côtés

Chaque ensemble est construit de manière précise, peint à la main ou bien revêtu.

Entièrement modulaire

Que ce soit à la maison ou au bureau, la combinaison, l'empilage et l'accrochage créatifs créent non seulement une étagère, mais aussi un objet unique. Apportez une nouvelle dimension à votre salon, axée à la fois sur l'utilité et l'esthétique.

Modules sur mesure pour les médias courants

Modules pour CD, DVD, dossiers, magazines, vinyles et livres afin de créer des étagères pratiques pour les formats courants en matière de musique et de littérature. Il est possible de former une sculpture personnalisée en jouant avec les différentes hauteurs et profondeurs.



Notice d'installation

Empiler ou accrocher

MONTAGE FACILE AVEC LE SYSTÈME EASY CONNECT CUBIT®

Comment monter mes Cubit®s?

Le système intelligent d'enfichage et de crochets permet un montage facile, que Cubit® soit placé, empilé ou accroché. En effet, chaque module possède à l'arrière une rainure périphérique qui est la pièce maîtresse du système de rangement Cubit®.

La rainure périphérique vous offre mille possibilités d'assembler votre étagère. Les divers modules Cubit® peuvent être joints dans les 4 directions: haut, bas, gauche, droite - quelles que soient leur dimensions: et tout cela sans vis. Par ailleurs, il est possible de pivoter les modules Cubit® de 90° ce qui multiplie les possibilités de créativité.

Les fraises à l'arrière permettent d'accrocher facilement les modules. Comme chaque module est indépendant, vous pouvez donner libre cours à votre créativité, même pour une étagère suspendue.

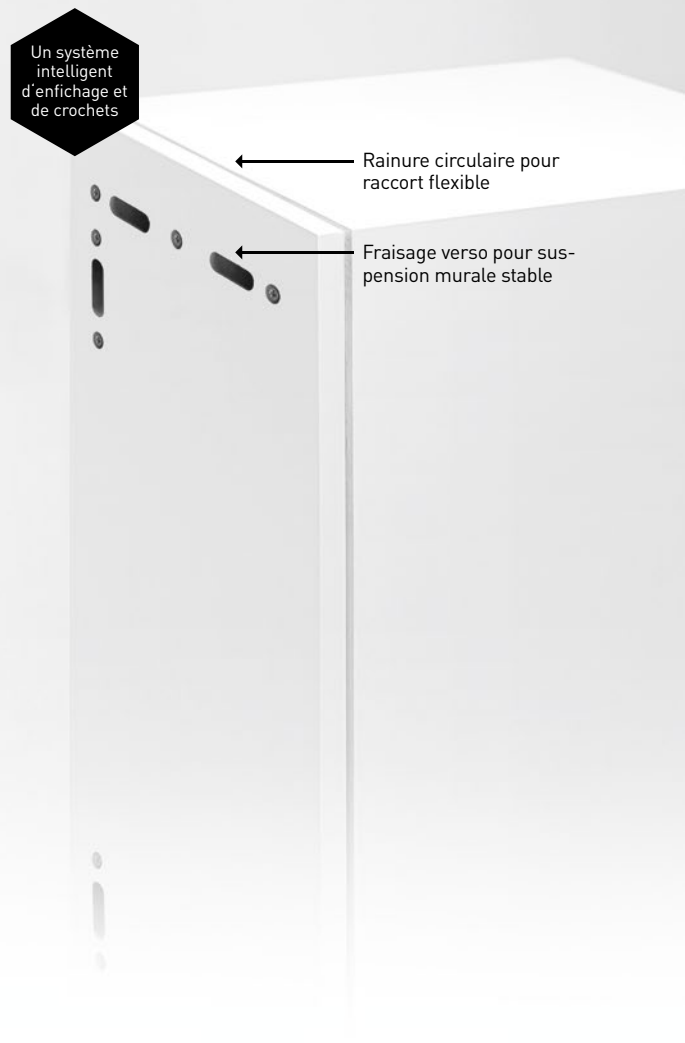

Notice d'installation
Empiler ou accrocher

INTELLIGENT ET FLEXIBLE: ENFICHEZ ET EMPILEZ VOS CUBIT®S

Enficher et empiler - sans percer.

Les Cubit® sont déjà complètement assemblés quand ils arrivent chez vous.

Le système Easy Connect Cubit® fonctionne comme „rainure et languette“. L'élément connecteur compris dans la livraison et la rainure périphérique à l'arrière permettent d'empiler sans vis et sans problèmes vos Cubit®. Le résultat est solide. Pas besoin de percer.

Notre conseil: veuillez assembler les Cubit® sur une surface plane.

A Enficher l'élément connecteur dans la rainure périphérique.
B Empiler le Cubit® dessus. Ça y est.



Notice d'installation

Empiler ou accrocher

FIXATION SANS PROBLÈME DES CUBIT® AVEC LE GABARIT DE PERÇAGE UNIVERSEL.

Accrocher – avec le gabarit de perçage universel de Cubit®.

Grâce au système de crochets vous pouvez accrocher des Cubit® isolés et les utiliser comme des étagères suspendues.

Les fraises situées à l'arrière des Cubit® garantissent une fixation solide. Après que les crochets en acier zingué ont été fixés, il suffit d'y accrocher le module. Tenez votre module contre le mur et marquez avec un crayon pointu (important !) les coins du Cubit®. À l'aide du gabarit de perçage fourni, marquez l'emplacement des trous de forage, percez les trous et fixez les crochets. Enfin, accrochez le module Cubit®.



5. Accrochez le module Cubit®.
Terminé !



1. Marquez les coins du Cubit®s.



2. Marquez les trous avec le gabarit.



3. Percez les trous.



4. Fixez les crochets.

Notice d'installation

Fixez et ajustez

FIXER OU SUSPENDRE L'ÉTAGÈRE AVEC DES CROCHETS CUBIT®.

Quand ai-je besoin de crochets Cubit®?

Que les Cubit® soient simplement empilés ou fixés au mur, vous avez besoin de crochets (fournis).

Comme chaque endroit est différent, vous comprenez certainement que nous ne pouvons être tenus responsables pour une suspension.

Les crochets Cubit® faits sur mesure en acier galvanisé sont livrés avec deux vis, les chevilles correspondantes et des cales autocollantes. Vous recevez en plus un gabarit de perçage adapté à tous les modules Cubit®, vous pouvez l'utiliser pour dessiner l'emplacement des trous et pour les percer. Pour cela, il vous faut une perceuse équipée d'une mèche de 6 mm.

À noter: les étagères de Cubit® doivent également, sous certaines conditions être fixées au mur. En particulier:

- Les étagères droites classiques sur une hauteur de 1,40m
- Les modules d'étagères flottants ou en saillie
- Les modules de portes et de tiroirs



Notice d'installation

Les portes et charnières s'ajustent



INSTALLEZ ET AJUSTEZ UNE PORTE CUBIT®.

Ajustez une porte Cubit®.

Les portes munies de coulisses Tip-on de première qualité sont ajustées dans les règles de l'art. Si vous désirez utiliser le module en le faisant pivoter de 180 degrés, réglez les coulisses avec un tournevis cruciforme.

1 La porte est montée trop vers l'intérieur ou vers l'extérieur
En dévissant la vis, la porte bouge dans la charnière. De cette manière, vous pouvez l'aligner sur le cadre du module. Puis Revissez.

2 Adaptez le jeu en haut et en bas
Réglez la vis pour ajuster le jeu au niveau des bords supérieur et inférieur.

Butoir de porte à gauche:
dans le sens des aiguilles d'une montre, ajustez la porte vers le bas (et vice-versa).

Butoir de porte à droite:
dans le sens des aiguilles d'une montre, ajustez la porte vers le haut (et vice-versa).

3 Adaptez le jeu à gauche et à droite
Réglez la vis pour ajuster le jeu au niveau des bords gauche et droite.

Butoir de porte à gauche :
dans le sens des aiguilles d'une montre, ajustez la porte vers la gauche (et vice-versa).

Butoir de porte à droite:
dans le sens des aiguilles d'une montre, ajustez la porte vers la droite (et vice-versa).

Notice d'installation

Support, socles & module HiFi



SUPPORTS ET SOCLES CUBIT®

Comment monter des éléments Cubit® sur un support/socle ?

Comme pour le système « connecter et empiler », le principe de « rainure et de languette » est utilisé ici. En plus de ça, les connecteurs sont prémontés à l'arrière du support. Il suffit de connecter les modules sur le support.

Les socles sont utilisés lorsque....

- des plinthes empêchent de monter le meuble directement contre le mur
- les inégalités du sol compliquent le positionnement du module
- pour des raisons esthétiques, un socle est nécessaire

Le socle est disposé le plus près que possible du mur. Sous le socle se trouvent des pieds. En les tournant, vous pouvez compenser les inégalités du sol (veuillez utiliser un niveau à bulle). Les modules peuvent ensuite être disposés sur le socle.



Remarque :

- les modules ne doivent pas dépasser sur les côtés de plus 1/4 de leur longueur, sinon ils doivent être fixés au mur avec des crochets.
- la charge maximale ne doit pas être dépassée. Veuillez respecter nos indications dans l'outil de configuration

Notice d'installation

Construction des modules HiFi Cubit®

MONTAGE ET AJUSTEMENT DE MODULES HIFI

À l'arrière de chaque module HiFi se trouve une ouverture par laquelle les câbles peuvent être passés. Les appareils multimédias peuvent être ainsi intégrés dans le meuble et combinés.

L'effet de freinage peut être ajusté pour garantir une ouverture souple de la porte. L'effet de freinage est augmenté en vissant la vis et diminué en la dévissant.



Blocs de serrage en plastique pour régler l'effet de freinage

Exemple de construction avec passe-câbles

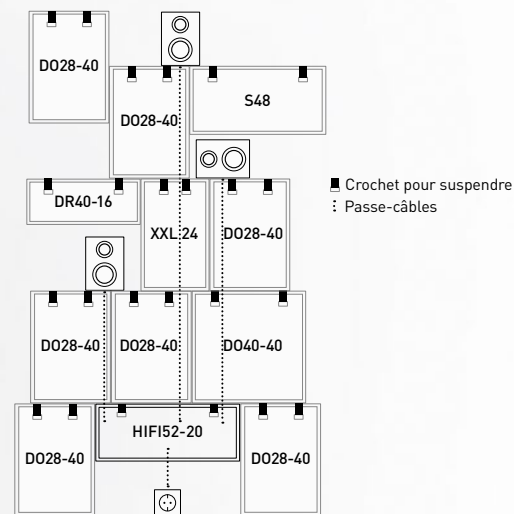

Indications importantes :

- faire tout d'abord passer le câble par l'ouverture, puis poser le module
- les câbles d'un diamètre maximum de 6 mm peuvent être passés derrière les modules
- lors de la commande d'un module Hi-Fi, des cales de 6 mm sont livrées pour tous les modules de la même commande
- lorsque des câbles doivent être passés derrière plusieurs modules, tous les modules doivent être équipés de cales
- lors de l'utilisation des appareils multimédias, les modules Hi-Fi doivent rester ouverts (risque de surchauffe !)

Notice d'installation

Exemples de montage

Suspendre des Cubit®.

Voici quelques exemples de clients, comprenant nos instructions de montage.

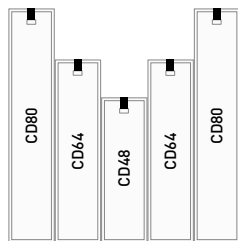

Étagères pour CD placées verticalement

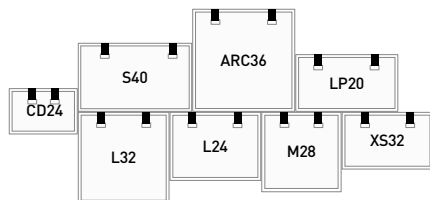
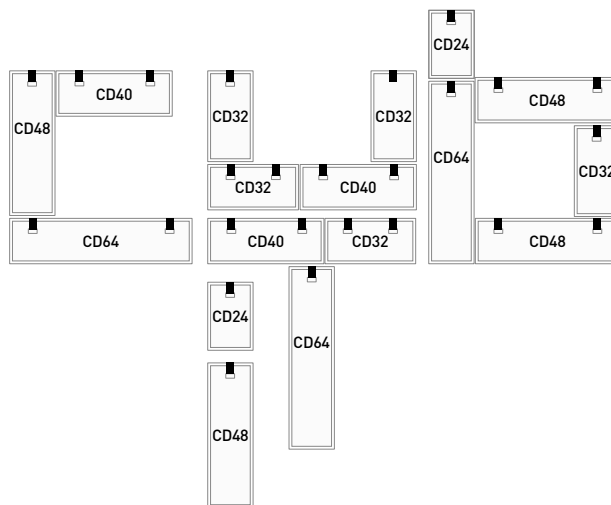

Divers formats Cubit® suspendus

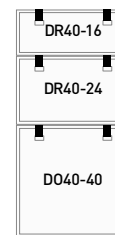

Étagère Cubit® suspendue

Notice d'installation

Cubit® Formats

Aperçu des formats d'étagères.

ÉTAGÈRES À CD



CD24
L24 x H16 x P17,2



CD32
L32 x H16 x P17,2



CD40
L40 x H16 x P17,2



CD48
L48 x H16 x P17,2



CD64
L64 x H16 x P17,2



CD80
L80 x H16 x P17,2

ÉTAGÈRES À LIVRES



XS32
L32 x H20 x P15,2



S24
L24 x H24 x P17,2



S32
L32 x H24 x P17,2



S40
B40 x H24 x P17,2



S48
L48 x H24 x P17,2

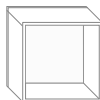

M28
L28 x H28 x P21,2



RECLAM28
L28 x H18 x P13,2

ÉTAGÈRES À LIVRES DE GRANDE TAILLE



L16
L16 x H32 x P25,2

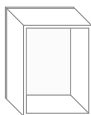

L24
L24 x H32 x P25,2

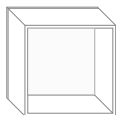

L32
L32 x H32 x P25,2

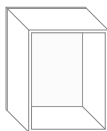

XL28
L28 x H36 x P29,2

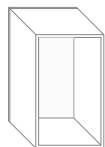

XXL24
L24 x H40 x P33,2

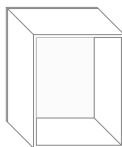

XXL32
L32 x H40 x P33,2

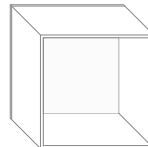

3XL40
L40 x H40 x P37,2

ÉTAGÈRES À CLASSEURS / À 33 TOURS / MODULES ON TOP

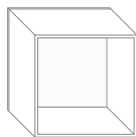

ARC36
L36 x H36 x P33,2



LP20
L20 x H36 x P37,2

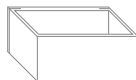

OT36-16
L36 x H16 x P37,2

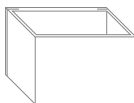

OT36-24
L36 x H24 x P37,2

Remarque :
Les modules supérieurs ne sont pas prévus pour être suspendus

Notice d'installation

Cubit® Formats

ÉTAGÈRES À PORTES/TIROIRS

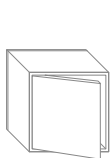

D028-28
L28 x H28 x P29,2

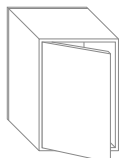

D028-40
L28 x H40 x P37,2

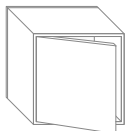

D032-32
L32 x H32 x P33,2

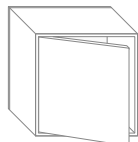

D036-36
L36 x H36 x P33,2

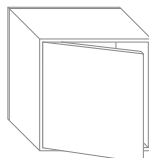

D040-40
L40 x H40 x T37,2

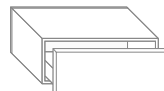

DR40-16
L40 x H16 x P37,2

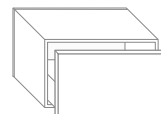

DR40-24
L40 x H24 x P37,2

Avis:
les modules avec les portes et les tiroirs
doivent être toujours fixés au mur

ÉTAGÈRES MULTIMÉDIA

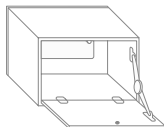

HIFI36-24
L36 x H24 x P37,2

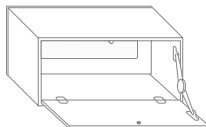

HIFI48-24
L48 x H24 x P37,2

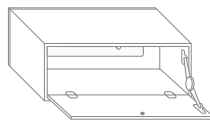

HIFI52-20
L52 x H20 x P41,2

SUPPORTS

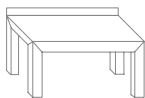

SB40-20-G
L39 x H20 x P30



SB80-20-G
L79 x H20 x P30



SB120-20-G
L119 x H20 x P30

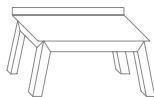

SB40-20-S
L39 x H20 x P30



SB80-20-S
L79 x H20 x P30



SB120-20-S
L119 x H20 x P30

SOCLE



PL40-8
L40 x H8 x P25



PL80-8
L80 x H8 x P25



PL40-16
L40 x H16 x P25



PL80-16
L80 x H16 x P25

Notice d'installation

Détails de l'étagère

Aperçu des formats d'étagères

Module	Dimensions extérieures (cm)			Dimensions intérieures (cm)			Conçu pour	Poids	La charge maximale	
	l	h	p	l	h	p				
ÉTAGÈRES À CD	CD24	24	16	17,2	22	14	14,4	CD	1,6 kg	2 kg
	CD32	32	16	17,2	30	14	14,4	CD	2,1 kg	3 kg
	CD40	40	16	17,2	38	14	14,4	CD	2,6 kg	4 kg
	CD48	48	16	17,2	46	14	14,4	CD	3,0 kg	5 kg
	CD64	64	16	17,2	62	14	14,4	CD	4,0 kg	6 kg
	CD80	80	16	17,2	78	14	14,4	CD	5,0 kg	8 kg

ÉTAGÈRES À LIVRES	XS32	32	20	15,2	30	18	12,4	Livres de poche	2,4 kg	4 kg
	S24	24	24	17,2	22	22	14,4	Livres de poche, DVD	2,2 kg	4 kg
	S32	32	24	17,2	30	22	14,4	Livres de poche, DVD	2,8 kg	5 kg
	S40	40	24	17,2	38	22	14,4	Livres de poche, DVD	3,5 kg	7 kg
	S48	48	24	17,2	46	22	14,4	Livres de poche, DVD	4,1 kg	9 kg
	M28	28	28	21,2	26	26	18,4	Livres de poche, DVD	3,3 kg	8 kg
	REC28	28	18	13,2	26	16	10,4	L'édition Broché	1,7 kg	3 kg

ÉTAGÈRES À LIVRES DE GRANDE TAILLE	L16	16	32	25,2	14	30	22,4	Livres de grande taille	2,8 kg	8 kg
	L24	24	32	25,2	22	30	22,4	Livres de grande taille	3,6 kg	14 kg
	L32	32	32	25,2	30	30	22,4	Livres de grande taille	4,6 kg	18 kg
	XL28	28	36	29,2	26	34	26,4	Livres de très grande taille	4,9 kg	15 kg
	XXL24	24	40	33,2	22	38	30,4	Livres de très grande taille	5,2 kg	15 kg
	XXL32	32	40	33,2	30	38	30,4	Livres de très grande taille	6,3 kg	22 kg
	3XL40	40	40	37,2	38	38	34,4	Livres de très grande taille	7,5 kg	30 kg

ÉTAGÈRES À CLASSEURS / À 33 TOURS / MODULES ON TOP	ARC36	36	36	33,2	34	34	30,4	Classeurs	6,5 kg	15 kg
	LP20	20	36	37,2	18	34	34,4	LP / 33-tours	4,7 kg	12 kg
	OT36-16	36	16	37,2	34	15	33,5	LP / 33-tours, bouteilles	3,5 kg	16 kg
	OT36-24	36	24	37,2	34	23	33,5	LP / 33-tours, bouteilles	4,6 kg	18 kg

Notice d'installation

Détails de l'étagère

ÉTAGÈRES À PORTES ET À TIROIRS

DO28-28	28	28	29,2	26	26	24,5	Livres de taille moyenne	5,3 kg	23 kg
DO28-40	28	40	37,2	26	38	32,5	Livres de taille moyenne	7,7 kg	25 kg
DO32-32	32	32	33,2	30	30	28,5	Livres de grande taille	7,0 kg	25 kg
DO36-36	36	36	33,2	34	34	28,5	Livres de très grande taille	8,8 kg	28 kg
DO40-40	40	40	37,2	38	38	32,5	Classeurs ,Livres de très grande taille	9,9 kg	30 kg
DR40-16	40	16	37,2	33,7	11	26,5	Accessoires	6,8 kg	10 kg
DR40-24	40	24	37,2	33,7	19	26,5	CD, DVD	8,8 kg	15 kg

ÉTAGÈRES MULTIMÉDIA

HIFI36-24	36	24	37,2	31,2	18,5	32,6	Récepteur	8,65 kg	16 kg
HIFI48-24	48	24	37,2	43,2	18,5	32,6	Récepteur	9,05 kg	18 kg
HIFI52-20	52	20	41,2	47,2	14,5	36,6	Récepteur	10,65 kg	20 kg

Supports et Socles

SUPPORTS

Modul	Dimensions extérieures (cm)			Pieds	Type	Poids	La charge maximale
	l	h	p				
SB40-20-G	39	20	30	droits	Support	3,7 kg	100 kg
SB80-20-G	79	20	30	droits	Support	6,3 kg	100 kg
SB120-20-G	119	20	30	droits	Support	8,5 kg	100 kg
SB40-20-S	39	20	30	inclinés	Support	3,6 kg	80 kg
SB80-20-S	79	20	30	inclinés	Support	6,0 kg	80 kg
SB120-20-S	119	20	30	inclinés	Support	8,4 kg	80 kg

SOCLE

PL40-8	40	8	25	-	Socle	1,9 kg	150 kg
PL80-8	80	8	25	-	Socle	3,3 kg	150 kg
PL40-16	40	16	25	-	Socle	3,1 kg	150 kg
PL80-16	80	16	25	-	Socle	4,6 kg	150 kg

Merci d'avoir choisi Cubit®.

**CUBIT® VOUS SOUHAITE
BEAUCOUP DE PLAISIR
À RÉALISER VOS IDÉES
POUR VOTRE INTÉRIEUR.**

Informations supplémentaires et outil de conception Cubit® sur www.cubit-shop.com

Avez-vous des questions ou des commentaires ? Veuillez nous contacter par téléphone au +49 (0)2 11.9 99 14 50 ou par e-mail à contact@cubit-shop.com. Notre équipe est à votre disposition du Lun-Ven 09h00-13h00 & 14h00-18h00.

CUBIT®
BITS FOR
STORING